

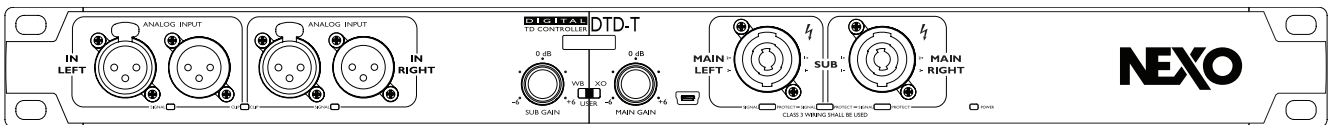

Digital TD controllers

DTD-T-U

DTD-T-N



DTD-I-U

DTD-I-N

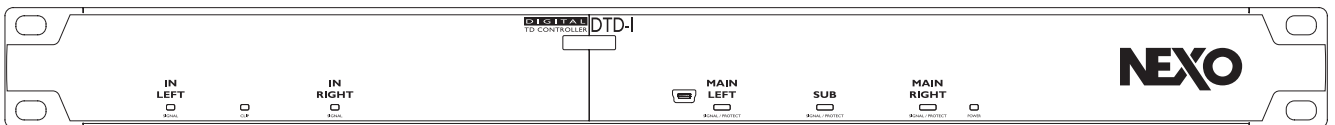

User Manual v1.4 (page 2)



Manuel Utilisateur v1.4 (page 9)

FCC information (U.S.A.)

1. IMPORTANT NOTICE: DO NOT MODIFY THIS UNIT!

This product, when installed as indicated in the instructions contained in this manual, meets FCC requirements. Modifications not expressly approved by NEXO-SA may void your authority, granted by the FCC, to use the product.

2. IMPORTANT:

When connecting this product to accessories and/or another product use only high quality shielded cables. Cable/s supplied with this product MUST be used. Follow all installation instructions. Failure to follow instructions could void your FCC authorization to use this product in the USA.

3. NOTE:

This product has been tested and found to comply with the requirements listed in FCC Regulations, Part 15 for Class "B" digital devices. Compliance with these requirements provides a reasonable level of assurance that your use of this product in a residential environment will not result in harmful interference with other electronic devices. This equipment generates/uses radio frequencies and, if not installed and used according to the instructions found in the user's manual, may cause interference harmful to the operation of other electronic devices. Compliance with FCC regulations does not guarantee that interference will not occur in all installations. If this product is found to be the source of interference, which can be determined by turning the unit "OFF" and "ON", please try to eliminate the problem by using one of the following measures:

Relocate either this product or the device that is being affected by the interference.

Utilize power outlets that are on different branch (circuit breaker or fuse) circuits or install AC line filter/s.

In the case of radio or TV interference, relocate/reorient the antenna. If the antenna lead-in is 300 ohm ribbon lead, change the lead-in to co-axial type cable.

If these corrective measures do not produce satisfactory results, please contact the local retailer authorized to distribute this type of product. If you cannot locate the appropriate retailer, please contact the After Sales department of NEXO-SA, Parc d'Activité du Pré de la Dame Jeanne, B.P. 5, 60128 PLAILLY, FRANCE.

The above statements apply ONLY to those products distributed by NEXO-SA or its subsidiaries.

* This applies only to products distributed in the United States of America.

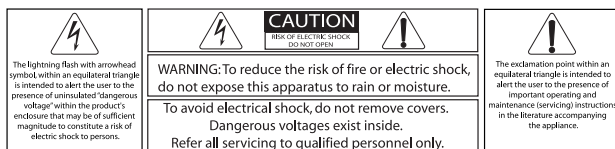

The above warning is located on the top of the unit.

Important safety instructions

- 1 Read these instructions.
- 2 Keep these instructions.
- 3 Heed all warnings.
- 4 Follow all instructions.
- 5 Do not use this apparatus near water.
- 6 Clean only with dry cloth.
- 7 Do not block any ventilation openings. Install in accordance with the manufacturer's instructions.
- 8 Do not install near any heat sources such as radiators, heat registers, stoves, or other apparatus (including amplifiers) that produce heat.
- 9 Do not defeat the safety purpose of the polarized or grounding-type plug. A polarized plug has two blades with one wider than the other. A grounding type plug has two blades and a third grounding prong. The wide blade or the third prong is provided for your safety. If the provided plug does not fit into your outlet, consult an electrician for replacement of the obsolete outlet.
- 10 Protect the power cord from being walked on or pinched particularly at plugs, convenience receptacles, and the point where they exit from the apparatus.

- 11 Only use attachments/accessories specified by the manufacturer.
- 12 Unplug this apparatus during lightning storms or when unused for long periods of time.
- 13 Refer all servicing to qualified service personnel. Servicing is required when the apparatus has been damaged in any way, such as power-supply cord or plug is damaged, liquid has been spilled or objects have fallen into the apparatus, the apparatus has been exposed to rain or moisture, does not operate normally, or has been dropped.

Precautions

Please read carefully before proceeding. Please keep this manual in a safe place for future reference.

WARNING! Always follow the basic precautions listed below to avoid the possibility of serious injury or even death from electrical shock, short-circuiting, damages, fire or other hazards. These precautions include, but are not limited to, the following:

Power supply/Power cord

- Only use the voltage specified as correct for the device. The required voltage is printed on the name plate of the device.
- Use only the included power cord if any.
- Do not place the power cord near heat sources such as heaters or radiators, and do not excessively bend or otherwise damage the cord, place heavy objects on it, or place it in a position where anyone could walk on, trip over, or roll anything over it.
- Be sure to connect to an appropriate outlet with a protective grounding connection. Improper grounding can result in electrical shock.
- Remove the electric plug from the outlet when the device is not to be used for extended periods of time, or during electrical storms.
- When removing the electric plug from the device or an outlet, always hold the plug itself and not the cord. Pulling by the cord can damage it.
- To disconnect this device from the mains, unplug the power cord.
- Always turn the power off when the device is not in use.

Do not open

- Do not open the device or attempt to disassemble the internal parts or modify them in any way. The device contains no user-serviceable parts. If it should appear to be malfunctioning, discontinue use immediately and have it inspected by qualified NEXO-SA service personnel.
- NEXO-SA cannot be held responsible for damage caused by improper use or modifications to the device or data that is lost or destroyed.

Water warning

- Do not expose the device to rain; use it near water or in damp or wet conditions, or place containers on it containing liquids which might spill into any openings.
- If any liquid such as water seeps into the device, turn off the power immediately and unplug the power cord from the AC outlet. Then have the device inspected by qualified NEXO-SA service personnel.
- Never insert or remove an electric plug with wet hands.

If you notice any abnormality

- If the power cord or plug becomes frayed or damaged, or if there is a sudden loss of sound during use of the device, or if any unusual smells or smoke should appear to be caused by it, immediately turn off the power switch, disconnect the electric plug from the outlet, and have the device inspected by qualified NEXO-SA service personnel.
- If this device should be dropped or damaged, immediately turn off the power switch, disconnect the electric plug from the outlet, and have the device inspected by qualified NEXO-SA service personnel.

Location

- Before moving the device, remove all connected cables.
- When setting up the device, make sure that the AC outlet you are using is easily accessible. If some trouble or malfunction occurs, immediately turn off the power switch and disconnect the plug from the outlet. Even when the power switch is turned off, electricity is still flowing to the product at the minimum level. When you are not using the product for a long time, make sure to unplug the power cord from the wall AC outlet.
- If this device is to be mounted in an EIA-standard rack, leave the back of the rack open and make sure that it is at least 10 cm away from walls or surfaces. Also, if this device is to be mounted with devices that tend to generate heat, such as power amplifiers, be sure to keep an adequate gap between this device and the heat-generating devices or install ventilation panels to prevent high temperatures from developing inside this device.
- Inadequate ventilation can result in overheating, possibly causing damage to the device(s), or even fire.
- Do not use the device in a confined, poorly-ventilated location. If this device is to be used in a small space other than an EIA-standard rack, make sure that there is adequate space between the device and surrounding walls or other devices: at least 10 cm at the sides, 15 cm behind and 40 cm above. Inadequate ventilation can result in overheating, possibly causing damage to the device(s), or even fire.
- Do not expose the device to excessive dust or vibrations, or extreme cold or heat (such as in direct sunlight, near a heater, or in a car during the day) to prevent the possibility of panel disfiguration or damage to the internal components.
- Do not place the device in an unstable position where it might accidentally fall over.
- Do not block the vents. This device has ventilation holes at the sides to prevent the internal temperature from becoming too high. In particular, do not place the device on its side or upside down. Inadequate ventilation can result in overheating, possibly causing damage to the device(s), or even fire.
- Do not use the device in the vicinity of a TV, radio, stereo equipment, mobile phone, or other electric devices. Doing so may result in noise, both in the device itself and in the TV or radio next to it.

Connections

- Before connecting the device to other devices, turn off the power for all devices. Before turning the power on or off for all devices, set all volume levels to minimum.
- Use only speaker cables for connecting speakers to the speaker jacks. Use of other types of cables may result in fire.
- XLR-type connectors are wired as follows (IEC60268 standard): pin 1: ground, pin 2: hot (+) and pin 3: cold (-).
- Use only SP4 plugs for connecting SP connectors.

Maintenance

- Inspect the ventilation holes and clean them periodically. Dust and dirt can seriously degrade the effectiveness of the cooling and result in malfunction or fire.
- Remove the power plug from the AC outlet when cleaning the device.
- The performance of components with moving contacts, such as switches, volume controls, and connectors, deteriorates over time. Consult qualified NEXO-SA service personnel about replacing defective components.

Handling caution

- When turning on the AC power in your audio system, always turn on the device FIRST, to avoid speaker damage. When turning the power off, the device should be turned off LAST for the same reason.
- Do not insert your fingers or hands in any gaps or openings on the device (vents...)
- Avoid inserting or dropping foreign objects (paper, plastic, metal, etc.) into any gaps or openings on the device (vents, etc.) If this happens, turn off the power immediately and unplug the power cord from the AC outlet. Then have the device inspected by qualified NEXO-SA service personnel.

- Do not use the device for a long period of time at a high or uncomfortable volume level, since this can cause permanent hearing loss. If you experience any hearing loss or ringing in the ears, consult a physician.
- Do not rest your weight on the device or place heavy objects on it, and avoid use excessive force on the buttons, switches or connectors.
- Do not use this device for any purpose other than driving loudspeakers.

Important notice for the United Kingdom

Connecting the Plug and Cord

 **WARNING!** THIS APPARATUS MUST BE EARTHED. IMPORTANT: The wires in this mains lead are colored in accordance with the following code:
 GREEN-AND-YELLOW: EARTH
 BLUE: NEUTRAL
 BROWN: LIVE

WARNING: As the colors of the wires in the mains lead of this apparatus may not correspond with the colored markings identifying the terminals in your plug proceed as follows:

- The wire which is colored GREEN-and-YELLOW must be connected to the terminal in the plug which is marked by the letter E or by the safety earth symbol or colored GREEN or GREEN-and-YELLOW.
- The wire which is colored BLUE must be connected to the terminal which is marked with the letter N or colored BLACK.
- The wire which is colored BROWN must be connected to the terminal which is marked with the letter L or colored RED.

This applies only to products distributed in the United Kingdom.

Compliance information statement (Declaration of conformity procedure)

- 1) This device may not cause harmful interference, and
- 2) This device must accept any interference received including interference that may cause undesired operation. See user manual instructions if interference to radio reception is suspected.



This applies only to products distributed in the United States of America.

Important notice for Europe

Purchaser/User Information specified in EN55103-1 and EN55103-2.

Inrush Current: 8 A

Conforms to Environments: E1, E2, E3 and E4.

 **WARNING!** This  mark indicates a dangerous electrically live terminal. When connecting an external wire to this terminal, it is necessary either to have "a person who have received appropriate guidance on handling" make the connection or to use leads or a cord that have been manufactured in such way that the connection can be made simply and without problem.

Always connect to amplifiers outputs
 SUB AMP | MAIN AMP
 + R - + L - + R - + L -

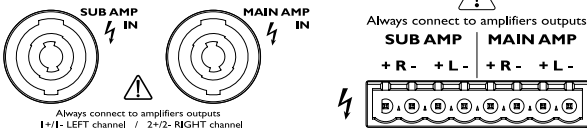

Always connect to amplifiers outputs
 1+/-1- LEFT channel / 2+/-2- RIGHT channel

DTD Controller introduction

Welcome to the DTD controller manual. Please take some time to read it and learn how to set up the device.

The DTD (Digital Temperature and Displacement) controller is a loudspeaker controller dedicated to Nexo speakers.

It performs as a Nexo speaker system crossover, and provides equalization, phase alignment and protection (by controlling the speaker voice coil temperature and the cone displacement).

WARNING! Although the DTD Controller can be used without computer, you will need to connect a computer running Nexo Dory software at least one time before first use to select the proper Nexo speaker setup (available on our website nexo-sa.com)

Audio Input and Output connections

How to integrate into the audio chain?

Place the DTD in the audio chain just before the power amplifiers, typically at the output of a mixing desk or a routing matrix.

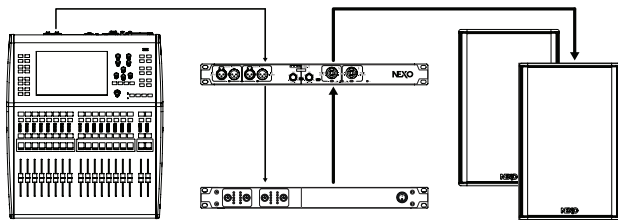

Typical installation for a touring system (using DTD-T)

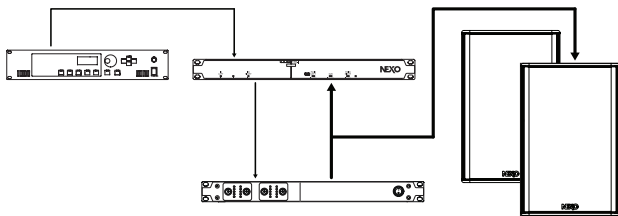

Typical installation for a fixed installation (using DTD-I)

Note that the outputs of the power amplifier are connected to the DTD-T, while its integrated front panel patch is connected to the speakers. With the DTD-I, power output of the amplifier will have to be split in two (one used for DTD-I feedback, the other going to the speakers).

WARNING! Unplug the device from mains before connecting or disconnecting any cable to it.

The DTD can be fed through four type of audio signal:

- Balanced Analog Inputs (using 24 bits / 48 to 96 KHz converters)
- AES/EBU Input (24 bits / 44.1 to 96 KHz sample rate)
- USB Audio Input (16 bits / 48 KHz sample rate)
- Dante™ Input (Optional) (24 bits / 44.1 to 96 KHz sample rate).

Connecting the DTD-T audio inputs

On DTD-T, use front panel female XLR3 connectors to connect the balanced analog input signal. For both channels a male XLR3 is available in parallel to link to other DTD.

Please check your audio source manual to know how many DTD devices can be connected in parallel on its output.

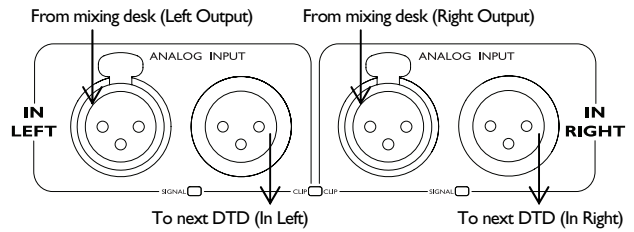

AES/EBU signal can be connected to the back panel female XLR3 input.

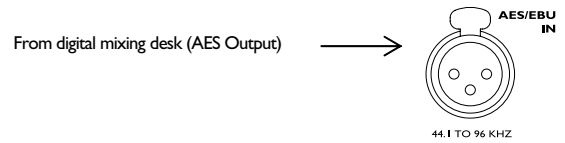

Optionally, on DTD-T-N, two channels of Dante™ streams can be received from the back panel RJ-45 connector.

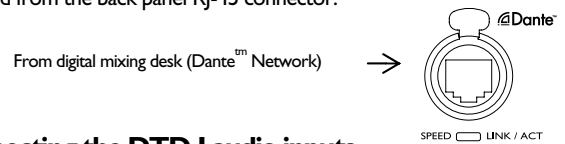

Connecting the DTD-I audio inputs

On DTD-I, use back panel terminal block connector to connect a balanced analog input signal.

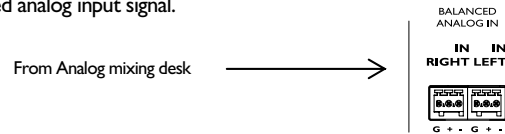

AES/EBU signal can also be connected to the back panel terminal block connector.



Optionally, on DTD-I-N, two channels of Dante™ streams can be received from the back panel RJ-45 connector.

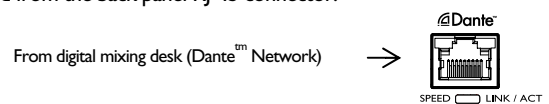

Connecting DTD the audio outputs

The DTD outputs must be connected to professional grade audio power amplifiers.

Up to ten amplifiers channels can be connected in parallel on one DTD output.

On the DTD-T, use the back panel male XLR3 connectors to connect the balanced analog outputs to the amplifier inputs.

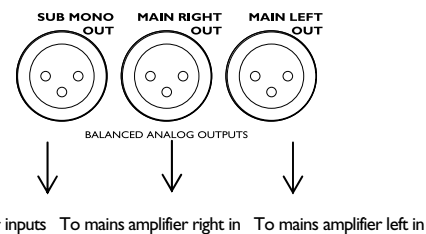

On the DTD-I, use the back panel terminal block connectors to connect the balanced analog output signal to the amplifier inputs.

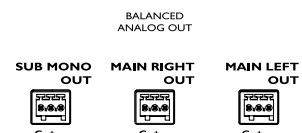

Amplifiers setup

Refer to the datasheet of the Nexo speaker system used with DTD and select the power amplifiers output power accordingly.

It is recommended to use only high quality, 32 dB gain amplifiers. However, the DTD controller can operate with amplifiers with gain up to 40 dB. Please check your amplifier user manual.

Any processing integrated on the amplifier like high-pass filter must be disabled.

WARNING! Do not use amplifiers that introduce latency between its inputs and outputs (amplifiers with integrated DSP for example) as it will prevent the DTD to protect the speakers.

Sensing the amplifier outputs

WARNING! All Output of the power amplifiers must always be fed back to the DTD to ensure correct speakers protection.

On the DTD-T, use a four wire SP4 cable to connect the output of the amplifiers to the back panel SP4 inputs.

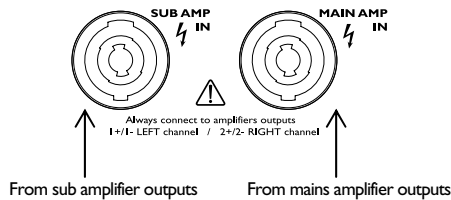

WARNING! Use at least a 2.5 mm² (AWG #13) double insulated cable.

For the SP4 cable coming from the mains amplifier:

- 1+/1- poles must be connected to mains amp left output.
- 2+/2- poles must be connected to mains amp right output.

For the SP4 cable coming from the sub amplifier:

- 1+/1- poles must be connected to sub first output.
- 2+/2- poles must be connected to sub second output.

If only one sub channel is used (bridged amplifier for example) then connect the two poles pairs of the DTD sub amp input on this unique output:

- 1+/1- poles must be connected to sub mono output.
- 2+/2- poles must be connected to sub mono output.

The DTD-T will pass through these signals on the front panel:

- On the Left SP4 plug, mains amp left outputs on 2+/2- and sub amp first outputs (or mono output) on 1+/1-.
- On the Right SP4 plug, mains amp right outputs on 2+/2- and sub amp second outputs (or mono output) on 1+/1-.

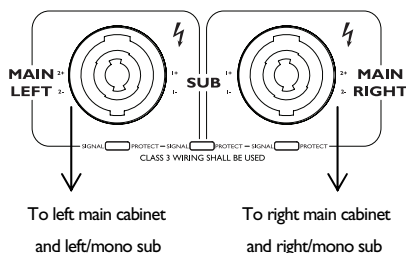

On the DTD-I, use a four wire speaker cable to connect the output of the amplifiers to the back panel terminal block connectors.

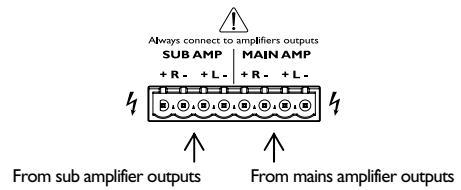

WARNING! Use at least a 0.5 mm² (AWG #20) double insulated cable.

On amplifiers with two kinds of output connectors, one kind can be used to connect the DTD-I amplifier sensing inputs while the other can be used for connecting the speakers if not then a Y connection should be used.

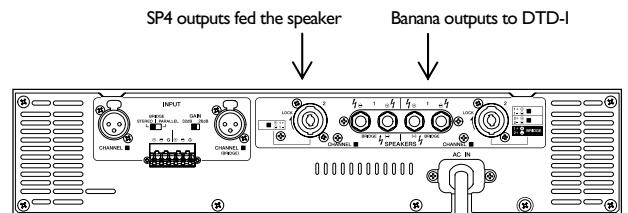

- Connect the + and – poles for the Mains (left and right) amplifier sensing to the Mains power amplifier outputs.
- Connect the + and – poles for the Sub amplifier sensing to the Sub power amplifier outputs. The two poles pairs should be connected even if only one channel of amplifier is used for the sub (bridged amplifier for example).

Front panel interface

Graphical OLED display

The DTD uses a high luminosity graphical OLED display to show the speaker setup running into the unit.



Front Panel Controls (DTD-T only)

Two rotary control knobs and a three position switch are available on the front panel of the DTD-T.

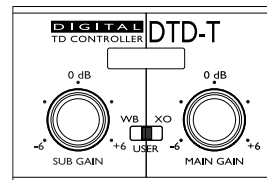

- Use the sub gain control to adjust the sub channel output level between -6 and +6 dB.
- Use the main gain control to adjust the main channels output level between -6 and +6 dB.

Use the switch to select between the speaker system options:

- “WB” (Wideband) means the Main outputs are full range (no high-pass) typically for use without sub. Advanced settings are set to default.

- “XO” (Crossover) means the Main outputs are high-pass typically for use with sub. Advanced settings are set to default.
- The “User” position is used for advanced settings (patch, delay, EQs, user limiter) set up from Nexo Dory remote control software. See dedicated Dory manual.

Note that using the mains speakers in XO mode will increase maximum output level of the Main speaker while producing less low end.

Front panel indicators

On each input a green signal LED will light if a signal is fed into the controller, from any input, analog, AES or Dante™ (optional).

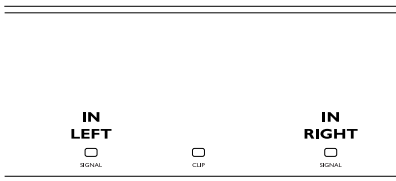

A center red clip LED will inform the user that at least one analog input of the controller is clipping; reduce then audio source level to prevent distortion.

On each output a green signal LED will light if a signal is fed into the DTD through the amplifier feedback input.

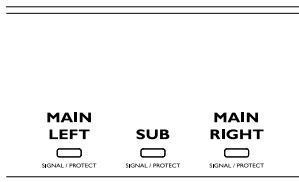

On each output a yellow signal LED will light if the controller is limiting its output to protect the speaker.

Connecting the speakers

Please refer to the Nexo speaker set user manual for proper connection.

Starting up the system

Before powering the DTD, be sure all amplifiers are OFF and that the audio source is muted.

- Power ON all audio equipment before the DTD, eventually wait for boot up.
- Power ON the DTD controller and check on the screen that the correct speaker setup is selected. Use Nexo Dory software, available on our website nexo-sa.com to select the proper speaker setup if needed.
- Power ON the power amplifiers and set the output volume to – 20 dB
- Send some audio signal into the system and check that the sound is outputting from the speakers (check left/right and sub output).
- If everything seems OK turn slowly all the attenuator to the 0 dB position.

The system is now ready to be used.

Block Diagram

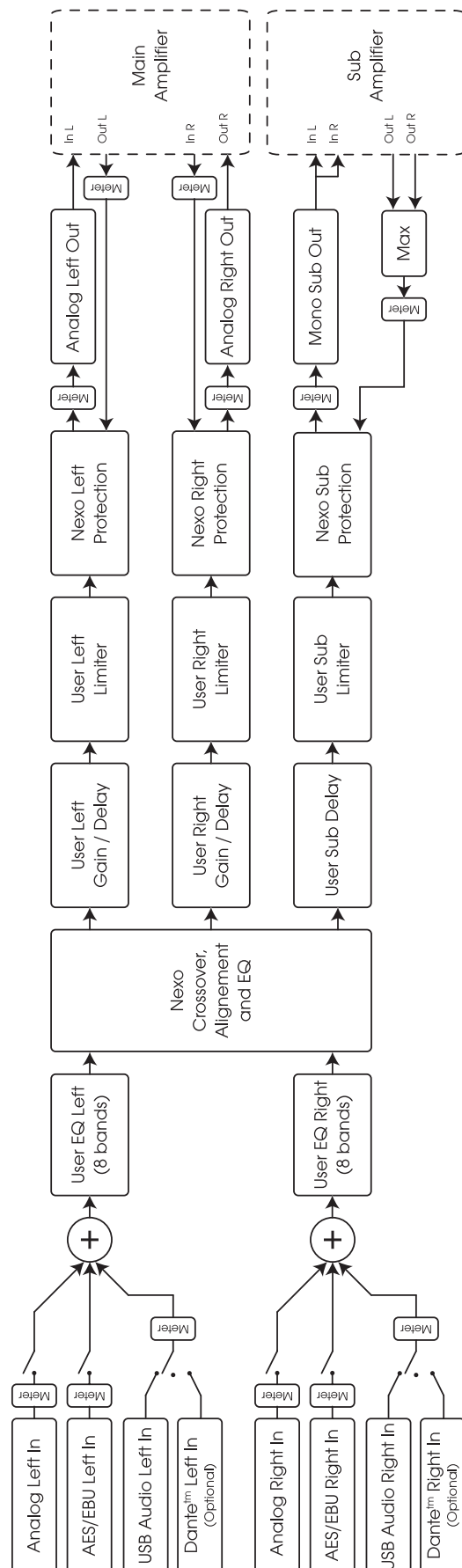

Specifications				
	DTD-T-U	DTD-T-N	DTD-I-U	DTD-I-N
Electrical Specifications				
Sampling frequency and resolution	48/96 KHz, 64 bits internal processing precision			
Signal delay	Less than 1 ms (analog in to out) on flat setup, compatible with NXAMP latency			
Frequency response	20 Hz to 20 KHz, +/- 0.5 dB (mains out)		20 Hz to 2 KHz +/- 0.5 dB (sub out)	
Total harmonic distortion	Less than 0.05 % (mains out)		Less than 0.02 % (sub out)	
Dynamic range	112 dB (A weighted, mains out)		105 dB (A weighted, sub out)	
Crosstalk / Channel separation	-100 dB (1 KHz)			
Indicators	Input signal/peak (green/red), amp in signal (green), speaker protect (yellow), power (blue)			
Display	White backlight graphical OLED display 96 x 16 pixels			
Switch and rotary knobs	3 position switch + 2 x rotary knobs			
Analog Inputs Characteristics				
Number of channels	2 electronically balanced analog inputs			
Connectors	2 x XLR-F with link on XLR-M		2 x terminal block (3-pin / 2.54 mm pitch)	
Sampling frequency and resolution	48 to 96 KHz / 24 bits			
Max. input level / Input impedance	+22 dBu / 20 KOhms			
Analog Outputs characteristics				
Number of channels	3 electronically balanced analog outputs			
Connectors	3 x XLR-M		3 x terminal block (3-pin / 2.54 mm pitch)	
Sampling frequency and resolution	48 to 96 KHz / 24 bits			
Max. output level / Output impedance	+22 dBu / 200 Ohms			
Amplifier Sensing Inputs				
Number of channels	4 floating electronically balanced high voltage analog inputs			
Connectors	2 x 4 pole SP4 connectors		1 x terminal block (8-pin / 5.08 mm pitch)	
Sampling frequency and resolution	48 to 96 KHz / 24 bits			
Max. input level / Input impedance	+50 dBu (8000 Watts / 8 Ohms) / 364 KOhms			
AES input characteristics				
Number of channels	1 x AES/EBU stereo digital input			
Connectors	1 x XLR-F		1 x terminal block (3-pin / 2.54 mm pitch)	
Sampling frequency and resolution	44.1 to 96 KHz / 16, 20 or 24 bits			
Dante™ input characteristics				
Number of channels		2 x Dante™ channels		2 x Dante™ channels
Connectors		1 x ruggedized RJ45		1 x RJ45
Sampling frequency and resolution		48-96 KHz / 24 bits		48-96 KHz / 24 bits
USB input characteristics				
Type	2 channels of asynchronous USB audio			
Connector	Female mini USB connector type B			
Sampling frequency and resolution	48 KHz / 16 bits			
Remote control				
Connector	Mini USB	Mini USB + RJ45	Mini USB	Mini USB + RJ45
Physical Specifications				
Dimensions (W x H x D)	480 (W) x 44 (H) x 65 (D) mm, 19 inches / 1U			
Weight	1.3 Kg			
Power supply voltage	90 – 240 V 50/60 Hz			
Power consumption	20 W max			
Heat dissipation (per hour)	20 Kcal max			
Operating Temperature Range	0° C – 40 ° C			
Storage temperature range	-20 ° C – 60 ° C			
Included items	Owners's manual		Owners's manual + terminal plugs	
Ordering Information				
Ordering Code	DTD-TU	DTD-TN	DTD-IU	DTD-IN

Drawings and dimensions

DTD-T model

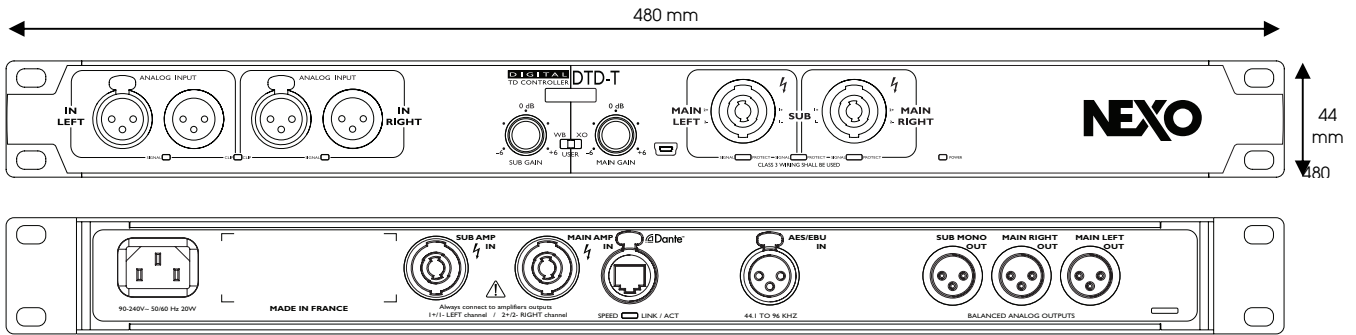

DTD-I model

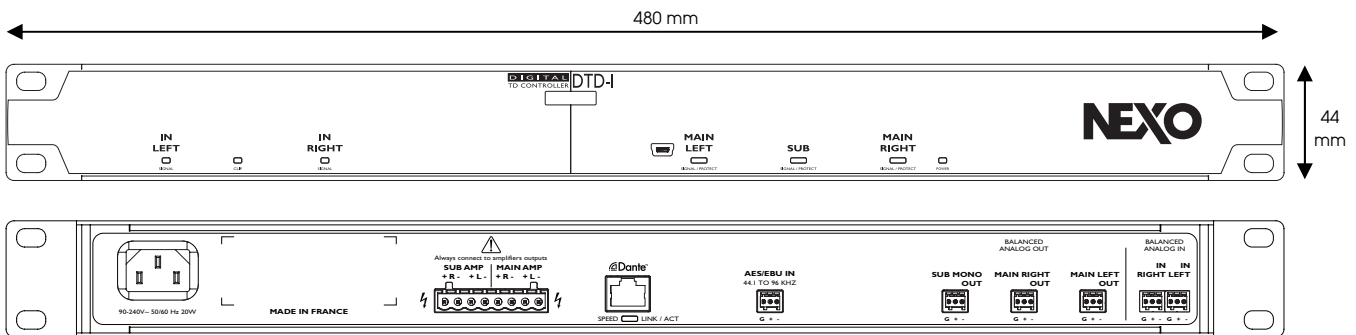

Declaration of conformity (DoC)

We,

NEXO S.A.
ZA du Pre de la Dame Jeanne
60128 Plailly
France

Declare under our sole responsibility that the products

Professional Audio Equipment

Model: DTD-T-U, DTD-T-N, DTD-I-U, DTD-I-N

Manufacturer name: NEXO S.A.

Manufacturer address: ZA du Pre de la Dame Jeanne, 60128 Plailly, France

CE Mark first affixed in: 2015

to which this declaration relates is in conformity with the following standard(s) or other normative document(s)

EN 55103-1:2009 / EN 55103-2:2009 / J55013 (H22)

EN61000-3-2:2006 + A1:2009 + A2:2009 / EN61000-3-3:2008

FCC Part 15 :2013

IEC 60065:2001 (Seventh Edition) + A1:2005 + A2:2010

CSA 60065-03 + Am 1(2006) / UL 60065 / K06065 / J60065 (H23)

Plailly, France

Date: September 18, 2015

 Joseph CARCOPINO
 R&D Director, NEXO

Information FCC (U.S.A.)

1. AVERTISSEMENT IMPORTANT : NE MODIFIEZ PAS CET APPAREIL !

Ce produit, lorsqu'il est installé conformément aux instructions contenues dans ce Manuel Utilisateur, est conforme aux critères de la FCC (Federal Communications Commission). Toute modification non expressément approuvée par NEXO-SA peut annuler votre droit d'utilisation du produit, accordé par la FCC.

2. IMPORTANT :

N'utilisez que des câbles blindés de bonne qualité pour connecter ce produit à des accessoires et/ou à un autre produit. Il FAUT utiliser le(s) câble(s) livrés avec le produit. Suivez toutes les instructions d'installation, sous peine de voir éventuellement annuler votre autorisation, accordée par la FCC, d'utiliser ce produit aux USA.

3. NOTE :

Ce produit a été testé et reconnu conforme aux critères de la liste des Réglementations de la FCC, Partie 15, applicables aux appareils numériques de Classe "B". Cette conformité assure, dans une mesure raisonnable, qu'utiliser ce produit en environnement résidentiel ne provoquera pas d'interférences avec d'autres appareils électroniques. Cet appareil génère/utilise des fréquences radio : s'il n'est pas installé et utilisé conformément aux instructions contenues dans ce Manuel Utilisateur, il peut provoquer des interférences gênant le bon fonctionnement d'autres appareils électroniques. La conformité avec les Réglementations FCC ne garantit pas l'absence d'interférences dans toutes les installations. S'il est établi que cet appareil est la source des interférences (par comparaison de la situation en l'éteignant puis en le rallumant), prière d'essayer d'éliminer le problème en utilisant l'une des mesures suivantes :

Changez de place ce produit, ou l'appareil affecté par les interférences.



Utilisez des prises de courant situées sur des branches (disjoncteur ou fusible) différentes, ou installez des filtres secteur.

Dans le cas d'interférences radio ou télévision, déplacez l'antenne ou modifiez son orientation. Si vous utilisez une antenne ruban de 300 ohms, remplacez-la par une antenne munie d'un câble coaxial.

Si ces mesures correctives ne donnent pas de résultats satisfaisants, veuillez contacter le revendeur local habilité à distribuer ce type de produit. Si vous n'arrivez pas à trouver un revendeur approprié, veuillez contacter le S.A.V. de NEXO-SA, Parc d'Activité du Pré de la Dame Jeanne, B.P. 5, 60128 PLAILLY, FRANCE.

Les indications ci-dessus s'appliquent uniquement aux produits distribués par NEXO-SA ou ses filiales.

* Ceci ne s'applique qu'aux produits distribués aux États-Unis d'Amérique.

 <p>The lightning flash with arrowhead symbol, within an equilateral triangle is intended to alert the user to the presence of uninsulated "dangerous voltage" within the product's enclosure that may be of sufficient magnitude to constitute a risk of electric shock to persons.</p>	 <p>CAUTION RISK OF ELECTRIC SHOCK DO NOT OPEN</p> <p>WARNING: To reduce the risk of fire or electric shock, do not expose this apparatus to rain or moisture.</p> <p>To avoid electrical shock, do not remove covers. Dangerous voltages exist inside. Refer all servicing to qualified personnel only.</p>	 <p>The exclamation point within an equilateral triangle is intended to alert the user to the presence of important operating and maintenance (servicing) instructions in the literature accompanying the appliance.</p>
---	---	---

The above warning is located on the top of the unit.

Instructions de sécurité importantes

- 1 Veuillez lire ces instructions.
- 2 Gardez ces instructions à portée de main.
- 3 Respectez tous les avertissements.
- 4 Suivez toutes les instructions.
- 5 N'utilisez pas cet appareil à proximité d'eau.
- 6 Nettoyez uniquement l'appareil avec un chiffon sec.
- 7 N'obstruez pas les ouïes de ventilation. Installez l'appareil conformément aux instructions du fabricant.
- 8 N'installez pas l'appareil à proximité de toute source de chaleur (radiateur, bouche de chaleur, four, ou tout appareil (amplificateur) dégageant de la chaleur.
- 9 Ne débranchez pas le fil de terre de la prise secteur. Si la fiche secteur ne rentre pas dans votre prise murale, contactez un électricien pour son remplacement.

10 Protégez le cordon secteur du piétinement ou des flexions trop prononcées, notamment au niveau des prises, des multiprises et de la sortie de l'appareil.

11 N'utilisez que des accessoires/adaptateurs spécifiés par le fabricant.

12 Débranchez l'appareil en cas d'orage ou de longue période de non-utilisation.

13 Confiez son entretien et ses réparations à un personnel technique qualifié – par exemple, en cas de dommage de l'appareil lui-même ou de son cordon secteur, d'entrée d'eau ou d'objet, d'exposition à la pluie ou à l'humidité, de chute, ou de dysfonctionnement.

Précautions

Veuillez lire attentivement ce Manuel avant d'utiliser l'appareil, et rangez-le pour le retrouver facilement par la suite en cas de besoin.

 **ATTENTION !** Respectez toujours les précautions de base ci après, afin d'éviter tout risque de blessure grave ou même de mort suite à une électrocution, aux conséquences d'un court-circuit, à un incendie ou tout autre dommage. Les précautions suivantes ne sont pas limitatives :

Alimentation/Cordon secteur

- Utilisez toujours l'appareil sur sa valeur correcte de tension – elle est imprimée sur la plaque d'identification de l'appareil.
- N'utilisez que le cordon secteur livré, si applicable.
- Ne laissez pas passer le cordon secteur à proximité de sources de chaleur (radiateur), ne pliez pas trop le cordon secteur, ne l'abîmez pas, ne posez pas d'objets lourds dessus, et faites-le passer de façon à éviter tout piétinement, trébuchement, écrasement par passage de roues.
- Ne branchez l'appareil que sur une prise de courant appropriée, pourvue d'une mise à la terre. En l'absence de mise à la terre, vous risquez l'électrocution.
- Enlevez la fiche secteur de la prise murale si l'appareil ne doit pas servir pendant une longue période, ou en cas d'orage.
- Pour débrancher l'appareil du secteur, tirez toujours la fiche elle-même, et non le fil – sous peine d'endommager ce dernier.
- Éteignez toujours l'appareil lorsque vous ne l'utilisez pas.

Ne pas ouvrir

- N'ouvrez pas l'appareil, n'essayez pas de démonter ses circuits internes ni de les modifier de quelque façon que ce soit. L'appareil ne contient aucun composant réparable par l'utilisateur. S'il semble ne plus fonctionner normalement, arrêtez immédiatement de l'utiliser et faites-le vérifier par un technicien qualifié agréé par NEXO-SA.
- NEXO-SA ne peut être tenu pour responsable d'éventuels dommages provoqués par une utilisation non appropriée ou des modifications apportées à l'appareil, ni en cas de perte ou de destruction de données.

Attention à l'eau

- N'exposez pas l'appareil à la pluie ; ne l'utilisez pas à proximité d'eau, ni en atmosphère humide. Ne posez dessus aucun récipient contenant de l'eau ou tout autre liquide, qui pourrait pénétrer par les ouvertures.
- En cas d'introduction de liquide (eau, etc.) dans l'appareil, éteignez-le immédiatement, débranchez-le du secteur puis faites-le vérifier par un technicien qualifié agréé par NEXO-SA.
- N'insérez jamais ou ne tirez jamais une prise électrique avec les mains mouillées.

Si quelque chose semble anormal

- Si le cordon est trop emmêlé et abîmé, ou si la fiche secteur est endommagée, ou si le son disparaît brutalement en cours d'utilisation de l'appareil, ou si une odeur inhabituelle ou de la fumée s'en dégageant, éteignez-le immédiatement, débranchez-le du secteur puis faites-le vérifier par un technicien qualifié agréé par NEXO-SA.
- Si l'appareil subit une chute ou est endommagé de quelque façon que ce soit, éteignez-le immédiatement, débranchez-le du secteur puis faites-le vérifier par un technicien qualifié agréé par NEXO-SA.

Mise en place/installation

- Avant de déplacer l'appareil, débranchez tous les câbles qui lui sont reliés.
- Lors de l'installation, vérifiez que la prise secteur que vous utilisez est facilement accessible. En cas de problème ou de dysfonctionnement, éteignez immédiatement l'appareil et débranchez-le du secteur. Même si l'interrupteur secteur se trouve sur OFF, l'électricité circule encore dans l'appareil. Si vous n'utilisez pas l'appareil pendant une longue période, débranchez-le du secteur en enlevant sa fiche secteur de la prise murale.
- Si l'appareil doit être installé dans un rack 19 pouces, laissez ouverte la partie inférieure du rack, et vérifiez qu'il se trouve à une distance minimale de 10 cm des murs ou surfaces. Par ailleurs, si cet appareil est proche d'autres appareils dégageant de la chaleur (amplificateur de puissance), laissez un espace suffisant entre eux, ou installez des panneaux de ventilation, afin d'éviter toute température excessive à l'intérieur de l'appareil.
- Une mauvaise ventilation peut provoquer une surchauffe de l'appareil, susceptible d'endommager ses composants ou de provoquer un incendie.
- N'utilisez pas l'appareil dans une pièce confinée, mal ventilée. S'il prend place dans un petit espace autre qu'un rack 19 pouces, laissez suffisamment de place entre l'appareil et les murs ou autres appareils environnants : au moins 10 cm sur les côtés, 15 cm derrière et 40 cm au-dessus. Une mauvaise ventilation peut provoquer une surchauffe de l'appareil, susceptible d'endommager ses composants ou de provoquer un incendie.
- N'exposez pas l'appareil à des poussières ou des vibrations excessives, ni à des températures chaudes ou froides extrêmes (insolation directe, proximité d'un chauffage, intérieur de voiture en plein soleil), afin d'éviter tout risque de dommage de sérigraphie ou des composants internes.
- Ne placez pas l'appareil en position instable (risque de chute).
- N'obstruez pas les ouïes de ventilation. Cet appareil possède des ouïes latérales, qui évitent toute montée de la température interne : ne le placez donc pas sur le côté, ou à l'envers. Une mauvaise ventilation peut créer une surchauffe et endommager l'appareil, voire provoquer un incendie.
- N'utilisez pas l'appareil à proximité d'un téléviseur, d'un récepteur de radio, d'une chaîne stéréo, d'un téléphone mobile ou autres appareils électriques. Il peut en résulter des bruits, tant au niveau de l'appareil lui-même que de ceux avoisinants.

Branchements

- Avant de brancher l'appareil à d'autres appareils, éteignez-les tous, après avoir réglé leur volume au minimum.
- N'utilisez que du câble HP sur les prises d'enceintes. Utiliser d'autres types de câbles peut provoquer un incendie.
- Le câblage des embases XLR est le suivant (standard IEC60268) : point 1 = blindage, point 2 = point chaud (+), point 3 = point froid (-).
- Utilisez uniquement des connecteurs SP4 sur les embases SP.

Entretien

- Vérifiez les ouïes de ventilation et nettoyez-les régulièrement. La poussière et la saleté peuvent dégrader de façon marquée le refroidissement, ce qui peut provoquer des dysfonctionnements voire un incendie.
- Enlevez le cordon secteur de l'embase lorsque vous nettoyez l'appareil.
- Les composants dotés de contacts mobiles (interrupteurs, réglages de volume, connecteurs...) voient leurs performances se dégrader au fil du temps. Pour remplacer des composants défectueux, contactez le S.A.V. de NEXO-SA.

Conseils d'utilisation

- Lorsque vous allumez votre système audio, COMMENCEZ toujours par l'appareil, afin d'éviter d'endommager les enceintes. Lors de l'extinction du système, éteignez l'appareil en DERNIER.
- N'insérez pas vos doigts ou mains dans les ouïes de ventilation de l'appareil.
- N'insérez ni ne laissez tomber d'objets extérieurs (papier, plastique, métal, etc.) dans les ouïes de ventilation de l'appareil. Si cela se produit, éteignez immédiatement l'appareil, débranchez-le du secteur et faites-le vérifier par un technicien S.A.V. agréé par NEXO-SA.

- N'utilisez pas l'appareil à niveau d'écoute élevé ou inconfortable pendant de longues périodes, sous risque de perte d'audition définitive. Si vous entendez moins bien ou avec des acouphènes, consultez un médecin spécialiste.
- Ne vous appuyez pas sur l'appareil, ne posez pas d'objets lourds dessus, et évitez d'appliquer une force excessive sur les touches, interrupteurs ou connecteurs.
- N'utilisez pas cet appareil pour autre chose que le suivi d'enceintes NEXO.

Avertissement important pour le Royaume-Uni

Câblage de la prise et cordon secteur



ATTENTION ! CET APPAREIL DOIT ÊTRE MIS À LA TERRE.

IMPORTANT : Les conducteurs du cordon secteur sont repérés par le code couleur suivant :

VERT ET JAUNE : TERRE
BLEU : NEUTRE
MARRON : PHASE

ATTENTION : Comme les couleurs des conducteurs du cordon secteur de votre appareil peuvent ne pas correspondre aux couleurs identifiant les contacts de la fiche secteur, procédez comme suit :

- Le conducteur VERT et JAUNE doit être relié au contact repéré par la lettre E ou un symbole de terre, ou encore de couleur VERTE ou VERT et JAUNE.
- Le conducteur BLEU doit être relié au contact repéré par la lettre N ou de couleur NOIRE.
- Le conducteur MARRON doit être relié au contact repéré par la lettre L ou de couleur ROUGE.

Section uniquement applicable aux produits distribués au Royaume-Uni.

Information de compatibilité (procédure de Déclaration de conformité)

- 1) Cet appareil peut provoquer des interférences marquées, et
- 2) Cet appareil doit accepter toute interférence reçue, y compris les interférences susceptibles de provoquer un fonctionnement non désiré. Voir Manuel Utilisateur si vous soupçonnez des interférences pour la réception radio.

Section uniquement applicable aux produits distribués aux Etats-Unis d'Amérique.

Avertissement important pour l'Europe

Informations Acheteur/Utilisateur spécifiées dans EN55103-1 et EN55103-2.

Courant d'appel : 8 A

Conforme Environnements : E1, E2, E3 et E4.



ATTENTION ! Ce symbole ⚡ indique un contact électrique dangereux. Lors du branchement d'un câble externe à ce contact, il faut soit confier la manipulation à "une personne ayant reçu une formation ou des conseils appropriés", ou utiliser des prises ou un cordon conçu de façon à réaliser le branchement simplement et sans problème.

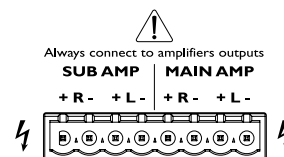
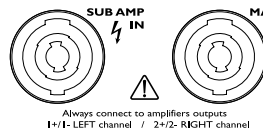

Présentation du DTD Controller

Bienvenue dans le manuel du DTD Controller. Veuillez prendre le temps de le lire afin d'apprendre comment configurer l'appareil.

Le DTD (Digital Temperature and Displacement) Controller est un contrôleur de haut-parleurs dédié aux ceintes Nexo.

Il assure les fonctions de crossover pour système d'enceintes Nexo, avec égalisation, alignement de phase et protection (par contrôle de la température des bobines mobiles et du déplacement des cônes).

ATTENTION ! Bien que le DTD puisse être utilisé sans ordinateur, il faudra le connecter à un ordinateur équipé du logiciel Nexo Dory (disponible sur nexo-sa.com) avant la première utilisation pour sélectionner les paramètres d'enceinte appropriés.

Branchements d'entrée/sortie audio

Intégration dans la chaîne audio

Le DTD Controller s'insère dans la chaîne audio juste avant les amplis de puissance, typiquement en sortie de console ou de matrice.

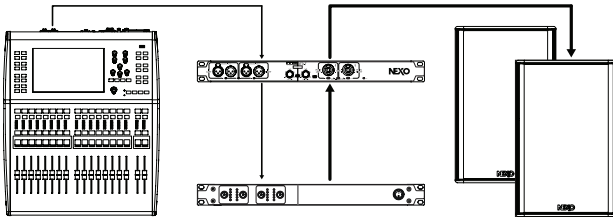

Installation typique pour un système de tournée (avec DTD-T)

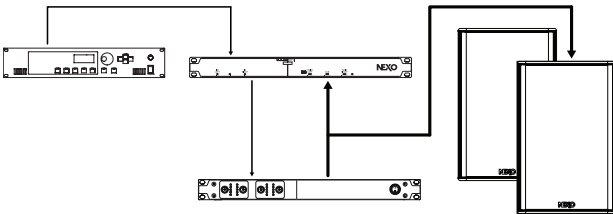

Intégration typique en installation fixe (avec DTD-I)

Notez que les sorties de l'amplificateur de puissance sont connectées au DTD-T, le patch intégré en face avant gérant les enceintes. Avec le DTD-I, les sorties de l'amplificateur de puissance doivent être splittées en deux (un côté pour le retour au DTD-I, l'autre pour les enceintes).

ATTENTION ! Débranchez l'appareil du secteur avant toute connexion/déconnexion de câbles.

Le DTD accepte 4 types de signaux audio :

- Analogique symétrique (convertisseurs 24 bits / 48 à 96 kHz)
- Numérique AES/EBU (24 bits / 44,1 à 96 kHz)
- Sur port USB (16 bits / fréq. d'échantillonnage 48 kHz)
- Signal Dante™ (en option) (24 bits / 44,1 à 96 kHz).

Branchement des entrées audio du DTD-T

Sur le DTD-T, utilisez les embases XLR femelles en face avant pour le signal d'entrée audio symétrique analogique. Une embase XLR3 mâle est disponible sur les deux canaux, pour connexion en parallèle à un autre DTD.

Veuillez vous reporter au Manuel de votre source audio pour déterminer combien de DTD peuvent être connectés sur ses sorties.

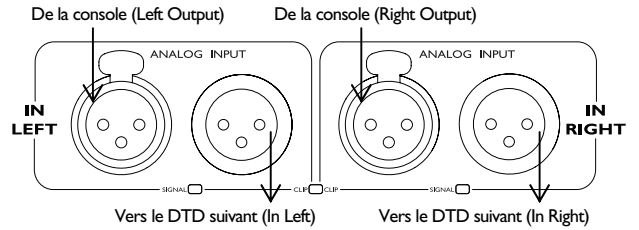

Le signal AES/EBU se branche sur l'entrée XLR femelle 3 points du panneau arrière.

De la console numérique (sortie AES)



44.1 TO 96 KHZ

En option, sur le DTD-T-N, deux canaux audio peuvent être extraits du flux Dante™ reçu sur le port RJ-45 du panneau arrière.

De la console numérique (via réseau Dante™)

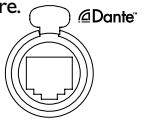

SPEED LINK / ACT

Branchement des entrées du DTD-I

Sur le DTD-I, les signaux d'entrée analogiques symétriques arrivent sur un bornier Phoenix.

De la console analogique



G + -

Le DTD-I accepte également un signal AES/EBU, arrivant sur un bornier Phoenix dédié.

De la console numérique (sortie AES)



44.1 TO 96 KHZ

En option, sur le DTD-I-N, deux canaux audio peuvent être extraits du flux Dante™ arrivant sur le port RJ-45 du panneau arrière.

De la console numérique (via réseau Dante™)



SPEED LINK / ACT

Branchement des sorties audio du DTD

Les sorties du DTD doivent être reliées à des amplificateurs de puissance de qualité professionnelle.

Vous pouvez ainsi relier jusqu'à 10 canaux d'amplificateur de puissance à une même sortie DTD.

Sur le DTD-T, utilisez les embases XLR3 mâles du panneau arrière pour envoyer le signal de sortie analogique aux entrées des amplificateurs de puissance.

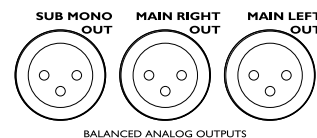

Vers entrée Sub amplificateur Vers entrée Right Vers entrée Left

Sur le DTD-I, utilisez les borniers Phoenix du panneau arrière pour envoyer le signal de sortie analogique aux entrées des amplificateurs de puissance.

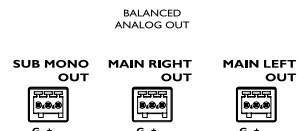

G + -

Configuration des amplificateurs

Veillez vous référer à la datasheet du système d'enceintes Nexo utilisé avec le DTD pour choisir la puissance de sortie des amplificateurs.

Il est recommandé de n'utiliser que des amplificateurs de haute qualité, de gain 32 dB. Toutefois, le DTD Controller accepte jusqu'à 40 dB de gain. Veillez vérifier le manuel utilisateur de votre amplificateur.

Il faut au préalable désactiver tout traitement appliqué au niveau de l'amplificateur (par exemple, filtre passe-haut).

ATTENTION ! N'utilisez pas d'amplificateur générant une latence entre l'entrée et la sortie (à DSP intégré, par exemple), ce qui empêcherait le DTD de protéger les enceintes.

Suivi des sorties d'amplificateur

ATTENTION ! Les sorties de puissance DOIVENT passer par le DTD pour que la protection des enceintes soit effective.

Sur le DTD-T, utilisez un câble à quatre conducteurs pour relier les sorties des amplificateurs aux entrées SP4 sur le panneau arrière.

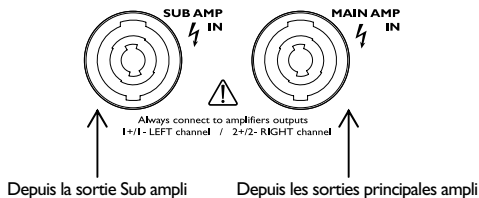

ATTENTION ! Utilisez du câble à double isolant, d'un diamètre d'au moins 2,5 mm² (AWG #13).

Pour le câble SP4 provenant des sorties de l'amplificateur principal :

- Les points 1+/1 doivent être connectés à la sortie Left de l'ampli principal.
- Les points 2+/2 doivent être connectés à la sortie Right de l'ampli principal.

Pour le câble SP4 provenant de l'amplificateur du Sub :

- Les points 1+/1 doivent être connectés à la première sortie Sub.
- Les points 2+/2 doivent être connectés à la deuxième sortie Sub.

Si vous n'utilisez qu'un seul canal de Sub (amplificateur bridgé par exemple), connectez les deux paires d'embases de l'entrée Sub du DTD sur cette unique sortie :

- Les points 1+/1 doivent être connectés à la sortie Sub mono.
- Les points 2+/2 doivent être connectés à la sortie Sub mono.

Le DTD-T renvoie ces signaux sur sa face avant :

- Sur l'embase SP4 de gauche : sortie principale Left de l'ampli en 2+/2- et première sortie Sub de l'ampli (ou sortie mono) en 1+/1-.
- Sur l'embase SP4 de droite : sortie principale Right de l'ampli en 2+/2- et seconde sortie Sub de l'ampli (ou sortie mono) en 1+/1-.

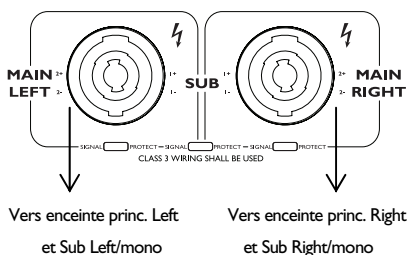

Sur le DTD-I, utilisez un câble enceinte à 4 conducteurs pour connecter les sorties d'amplificateur aux connecteurs Phoenix du panneau arrière.

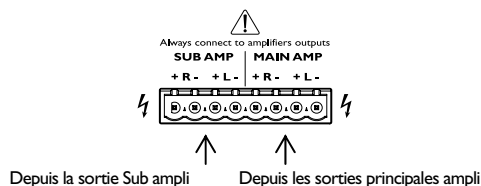

ATTENTION ! Utilisez un câble d'une section minimale de 0,5 mm² (AWG #20) à double isolation.

Sur les amplificateurs pourvus de deux types de connecteurs de sortie, l'un peut servir au branchement des entrées de suivi d'amplificateur du DTD-I, et l'autre au branchement des enceintes. Sinon, il faut utiliser un adaptateur en Y.

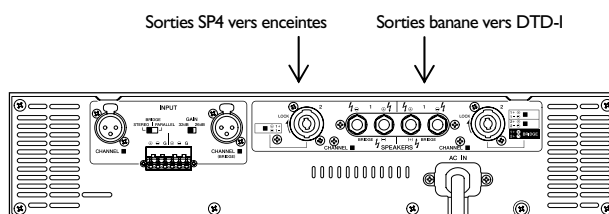

- Reliez les bornes + et - pour le suivi des sorties principales d'ampli (Left et Right) aux sorties principales de l'amplificateur.
- Reliez les bornes + et - pour le suivi de l'amplificateur Sub aux sorties Sub de l'amplificateur de puissance. Les deux paires de bornes doivent être connectées, même si un seul canal d'ampli est utilisé pour le Sub (ampli bridgé par exemple).

Interface utilisateur en face avant

Écran OLED

Le DTD utilise un écran OLED de haute luminosité pour visualiser la configuration de l'appareil.



Contrôles en face avant (DTD-T uniquement)

La face avant du DTD-T possède deux potentiomètres rotatifs et un sélecteur à 3 positions.

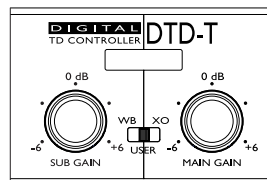

- Le potentiomètre Sub Gain permet de régler le niveau de sortie du canal Sub, avec un gain de -6 à + 6 dB.
- Le potentiomètre Main Gain permet de régler le niveau de sortie des canaux Main, avec un gain de -6 à + 6 dB.

Le sélecteur au milieu permet de choisir le mode de fonctionnement :

- En mode "WB" (WideBand), les sorties Main sont full range (pas de filtre passe-haut), typiquement pour une utilisation sans sub. Les réglages avancés sont remis à leurs valeurs par défaut.

- En mode "XO" (CrossOver), les sorties Main passent par un filtre passe-haut, typiquement pour une utilisation avec sub. Les réglages avancés sont remis à leurs valeurs par défaut.
- La position "User" sert pour des paramètres avancés (délai, égaliseurs, limiteurs...), entrés par l'utilisateur via le logiciel de contrôle à distance Nexo Dory. Voir le manuel dédié.

Notez qu'utiliser les enceintes principales en mode XO permet d'augmenter le niveau de pression sonore maximal, mais elles génèrent alors moins de grave.

Indicateurs en face avant

Sur chaque entrée, une LED Signal verte s'allume en présence d'un signal audio dans le contrôleur, quelle que soit l'entrée (analogique, AES ou Dante™ (option)).

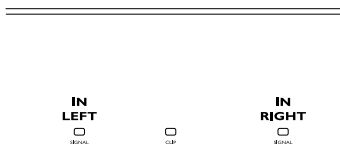

La LED rouge au centre informe l'utilisateur qu'au moins l'une des entrées analogiques du contrôleur est en écrêtage (Clip) ; il faut alors réduire le niveau du signal audio source afin d'éviter toute distorsion.

Sur chaque sortie, une LED Signal verte s'allume si un signal arrive dans le DTD sur une entrée de suivi d'ampli.

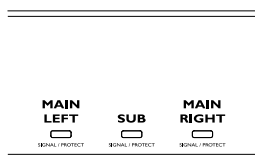

Sur chaque sortie, une LED Signal jaune s'allume lorsque le contrôleur limite le niveau de sortie afin de protéger l'enceinte.

Branchement des enceintes

Pour des branchements corrects, veuillez vous référer au Manuel Utilisateur de vos enceintes Nexo.

Lancement du système

Avant d'allumer le DTD, vérifiez que tous les amplificateurs sont sur OFF et que la source de signal audio est coupée (Mute).

- Allumez (ON) tous les appareils audio en amont du DTD, attendez éventuellement la fin de leur phase de boot.
- Allumez alors le DTD Controller et vérifiez sur l'écran que l'enceinte sélectionnée est correcte. Utiliser le logiciel Nexo Dory, disponible sur notre site web nexo-sa.com pour sélectionner les réglages correspondants à vos enceintes.
- Allumez ensuite les amplificateurs de puissance, et réglez le gain de sortie sur -20 dB.
- Envoyez un signal audio dans votre système, et vérifiez que le son est émis par toutes les enceintes (gauche, droite et sub).
- Si tout semble OK, tournez progressivement les atténuateurs de l'amplificateur jusqu'à la position 0 dB.

Le système est alors prêt à l'utilisation.

Synoptique

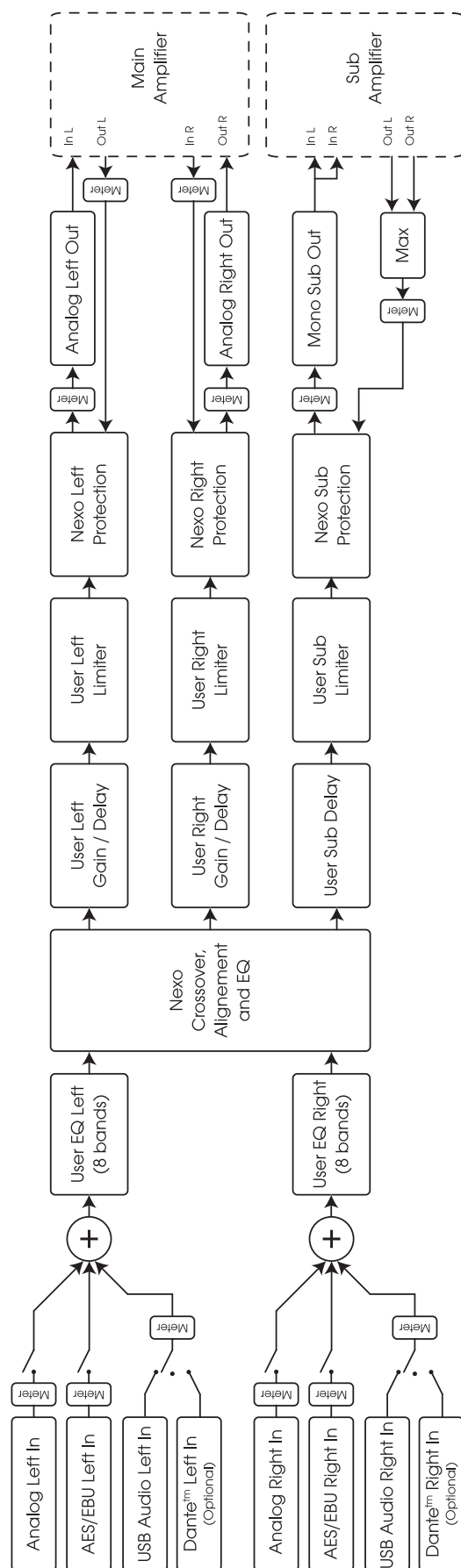

Caractéristiques

	DTD-T-U	DTD-T-N	DTD-I-U	DTD-I-N
Caractéristiques Audio				
Fréquence d'échantillonnage et résolution	48/96 kHz, résolution des traitements internes 64 bits			
Latence	< 1 ms (entrée analogique vers sortie) en configuration 'Flat', compatible avec latence NXAMP			
Réponse en fréquence	20 Hz - 20 KHz, ±0,5 dB (sorties Main)		20 Hz - 2 kHz ±0,5 dB (sortie Sub)	
Taux de distorsion harmonique totale	< 0,05 % (sorties Main)		< 0,02 % (sortie Sub)	
Gamme dynamique	112 dB (pond. A, sorties Main)		105 dB (pond. A, sortie Sub)	
Diaphonie	-100 dB (à 1 kHz)			
Indicateurs LED	Input Signal/Peak (verte/rouge), Amp In signal (verte), Speaker Protect (jaune), Power (bleue)			
Écran	OLED 96 x 16 pixels, rétro-éclairage blanc			
Contrôles en face avant	Sélecteur 3 pos. + 2 potentiomètres rotatifs			
Caractéristiques entrées analogiques				
Nombre de canaux	2 entrées analogiques, symétrie électronique			
Connecteurs	2 x XLR-F (renvoi Link sur XLR-M)		2 x Phoenix (3 points / pas 2,54 mm)	
Conversion A/N	48 à 96 kHz / 24 bits			
Niveau maxi / impédance d'entrée	+22 dBU / 20 KOhms			
Caractéristiques sorties analogiques				
Nombre de canaux	3 sorties analogiques, symétrie électronique			
Connecteurs	3 x XLR-M		3 x Phoenix (3 points / pas 2,54 mm)	
Fréquence d'échantillonnage et résolution	48 à 96 kHz / 24 bits			
Niveau maxi / impédance de sortie	+22 dBU / 200 ohms			
Entrées suivi ampli				
Nombre de canaux	4 entrées analogiques, symétrie électronique, compatibles tension élevée			
Connecteurs	2 connecteurs SP4 4 points		1 x Phoenix (8 points / pas 5,08 mm)	
Conversion A/N	48 à 96 kHz / 24 bits			
Niveau maxi / impédance d'entrée	+50 dBU (soit 8000 W / 8 ohms) / 364 kohms			
Caractéristiques entrée AES				
Nombre de canaux	2, 1 entrée numérique AES/EBU stéréo			
Connecteurs	1 x XLR-F		1 x Phoenix (3 points / pas 2,54 mm)	
Fréquence d'échantillonnage et résolution	44,1 à 96 kHz / 16, 20 ou 24 bits			
Caractéristiques entrée Dante™				
Nombre de canaux	2 canaux Dante™		2 canaux Dante™	
Connecteurs	1 x RJ45 renforcé		1 x RJ45	
Fréquence d'échantillonnage et résolution	48-96 kHz / 24 bits		48-96 kHz / 24 bits	
Caractéristiques entrée USB				
Type	2 canaux USB audio asynchrones			
Connecteur	Port mini-USB femelle type B			
Fréquence d'échantillonnage et résolution	48 KHz / 16 bits			
Contrôle à distance				
Connecteur	Mini USB	Mini USB + RJ45	Mini USB	Mini USB + RJ45
Caractéristiques physiques				
Dimensions (L x H x P)	480 x 44 x 65 mm, 1 U de rack 19 pouces			
Masse	1,3 kg			
Tension secteur	90 – 240 V 50/60 Hz			
Consommation	20 W max			
Dissipation thermique (par heure)	20 kcal max			
Température de fonctionnement	0° C – 40° C			
Température de stockage	-20° C – 60° C			
Livré avec	Manuel Utilisateur		Manuel Utilisateur + terminal plugs	
Références				
Référence/code commande	DTD-TU	DTD-TN	DTD-IU	DTD-IN

Schémas et dimensions

Modèle DTD-T

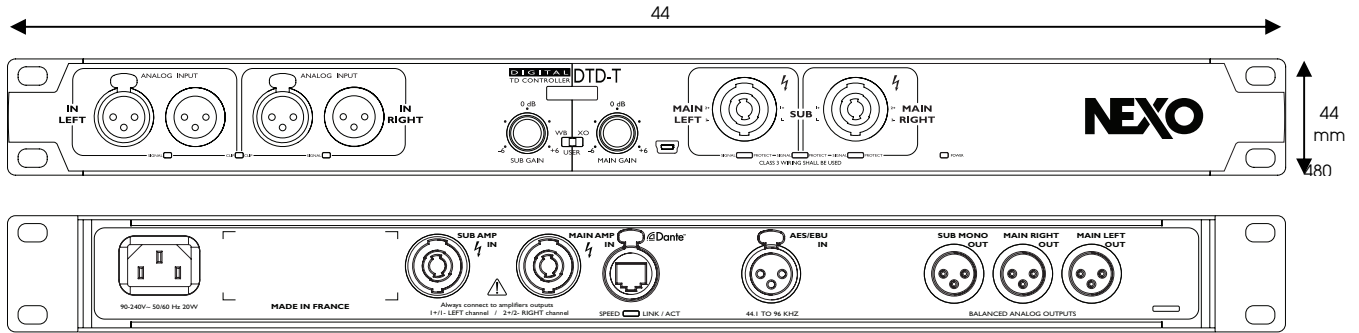

Modèle DTD-I

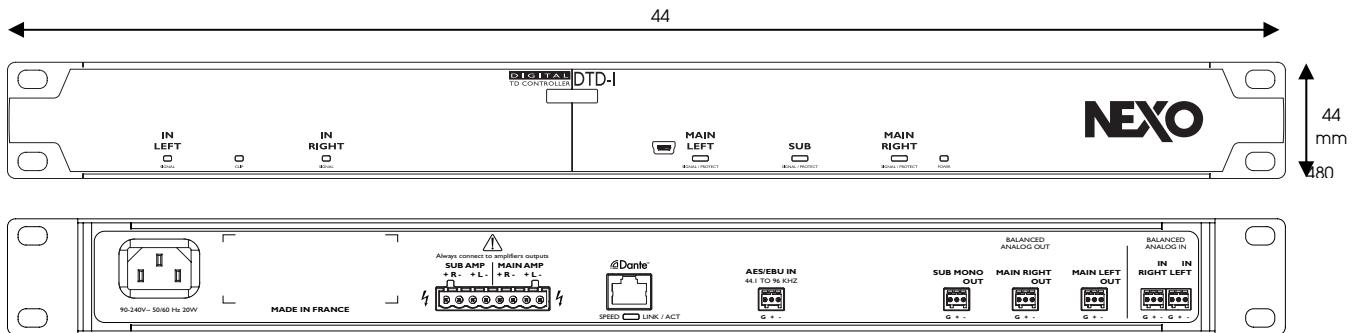

Déclaration de Conformité

Nous,

NEXO S.A.
ZA du Pré de la Dame Jeanne
60128 Plailly
France

Déclarons sous notre seule responsabilité que le produit suivant :

Appareil audio professionnel

Modèle : DTD-T-U, DTD-T-N, DTD-I-U, DTD-I-N

Nom du Fabricant : NEXO S.A.

Adresse du Fabricant : ZA du Pré de la Dame Jeanne, 60128 Plailly, France

Première apposition marquage CE : 2015

Auquel se rapporte cette déclaration est en conformité avec le(s) standard(s) ou autre(s) document(s) normatif(s) suivant(s) :

EN 55103-1:2009 / EN 55103-2:2009 / J55013 (H22)

EN61000-3-2:2006 + A1:2009 + A2:2009 / EN61000-3-3:2008

FCC Part 15 :2013

IEC 60065:2001 (7è édition) + A1:2005 + A2:2010

CSA 60065-03 + Am I(2006) / UL 60065 / K06065 / J60065 (H23)

Plailly, France

Date : 18 septembre 2015

Joseph CARCOPINO
 Directeur R&D, NEXO

